



FZF 4008 E

English	3-18
Čeština.....	19-34
Slovenčina	35-50
Magyarul	51-66
Polski	67-82

Electric Garden Vacuum Blower

USER'S MANUAL

Thank you for purchasing this garden vacuum blower. Before using the inverter, please carefully read this user manual and keep it for future reference.

TABLE OF CONTENTS

1. GENERAL SAFETY REGULATIONS	4
Important safety notice	4
Packaging	4
User's manual.....	4
2. MEANINGS OF WARNING SYMBOLS.....	5
3. SAFETY INSTRUCTIONS.....	6
Store these instructions and user's manuals in a safe place.....	6
Work area.....	6
Electrical safety	6
Personal safety	7
Operating and maintaining power tools.....	7
Additional safety directives for garden vacuum blowers	8
Recommendation	9
4. ASSEMBLING THE VACUUM BLOWER.....	10
Assembly	10
Attaching the collection sack.....	11
Attaching the shoulder strap	11
5. STARTING THE VACUUM BLOWER	12
Before commencing work	12
Starting the vacuum blower	12
Turning off the vacuum blower.....	12
6. USING THE VACUUM BLOWER.....	13
Using the vacuum blower	13
Operating the vacuum blower	13
7. MAINTENANCE, STORAGE AND REPAIRS	14
8. DEVICE DESCRIPTION	15
9. ENVIRONMENTAL PROTECTION	16
10. DISPOSAL	16
11. DECLARATION OF CONFORMITY.....	17

1. GENERAL SAFETY REGULATIONS

Important safety notice

Before putting this power tool into operation it is important that you read the following instructions very carefully and understand them. They have been created for your protection and the protection of others and to ensure the long and problem-free life of this power tool.

- ✿ Carefully unpack the product and take care not to throw away any part of the packaging before you find all the parts of the product.
- ✿ Store the garden vacuum blower in a dry place out of reach of children.
- ✿ Read all warnings and instructions. Failure to comply with the warnings and instructions may lead to electric shock, fire and/or serious injuries.

Packaging

The product's packaging prevents damage during transport. This packaging is a resource and can be recycled.

User's manual











Before you start working with the garden vacuum blower, read the following safety instructions and user's manual. Get familiar with the controls and correct use of the equipment. Keep the user's manual in a safe place for easy future reference. Save the original packaging, including the internal packing material, guarantee card and proof of purchase receipt for at least the time of the guarantee. If you need to ship this machine, pack it in the original cardboard box to ensure maximum protection during shipping or transport (e.g. when moving or when you need to send this product for repair).

 **Note:** If you hand over the appliance to somebody else, do so together with this user's manual. Following the instructions in the included user's manual is a prerequisite for the proper use of the power tool. The user's manual also contains operating, maintenance, and repair instructions.

The manufacturer assumes no responsibility for accidents or damages arising from failure to comply with these instructions.

This power tool is intended exclusively for blowing and vacuuming fallen leaves in private gardens. Any other use that is not explicitly approved in these instructions, may cause damage to the power tool and presents a serious hazard to the user.

2. MEANINGS OF WARNING SYMBOLS

	<p>⚠ WARNING: Carefully read this user's manual. Adhere to important safety instructions</p>
	<p>⚠ WARNING: Always use: Protective footwear Ear protection Eye protection Safety gloves</p>
	<p>Before carrying out any maintenance on this power tool, turn it off and disconnect the power plug from the socket</p>
	<p>In the event that the power cord becomes tangled or damaged, disconnect it from the power socket</p>
	<p>Do not use it when it is raining Do not expose it to the effects of moisture</p>
	<p>Keep other persons at a safe distance Keep all other persons at a safe distance</p>
	<p>When this power tool is connected to a power supply, do not insert hands or feet into openings.</p>
	<p>Double insulation</p>
	<p>⚠ ATTENTION – ENVIRONMENTAL PROTECTION! This power tool must not be disposed of together with household/communal waste. When the power tool comes to the end of its useful life, it must be taken to a collection point for ecological disposal.</p>
	<p>Guaranteed sound power level LWA 106 dB(A)</p>

3. SAFETY INSTRUCTIONS

WARNING

ATTENTION! Read all instructions and manuals, making sure that you understand everything. Not adhering to the following instructions and manuals, may result in electric shock, fire or serious injuries. The term "power tool/s" used in the following text applies to your power tool powered from the mains (connected via the power cord).

Store these instructions and user's manuals in a safe place.

 **Attention:** Noise protection! Adhere to local ordinances when putting it into operation.

Work area

- ✿ Keep the work area clean and ensure sufficient lighting. Untidiness and poor lighting of the work area contribute to the incidence of injuries.
- ✿ Never use power tools in explosive atmospheres such as near flammable liquids, gases or dust. Power tools create sparks, which may ignite dust or fumes.
- ✿ Keep children and bystanders at a safe distance when working with power tools. You may lose control of the power tool when looking around.

Electrical safety

- ✿ The plug of the electrical appliance must fit into the appropriate socket. The power plug must not be modified in any way. Do not use any adapters in connection with the power tool. Unmodified power plugs and suitable power sockets reduce the risk of electric shock.
- ✿ Avoid physical contact with grounded surfaces such as pipes, radiators, kitchen stoves and refrigerators. The risk of electric shock is greater when your body is grounded.
- ✿ Never expose power tools to rain or wet environments. Water that enters into power tools increases the risk of electric shock.
- ✿ Do not use the power cord for any purpose other than its intended use. Never use the power cord for carrying or dragging the power tool and never pull the power plug out of the power socket by pulling on the power cord. Do not subject the power cord to high temperatures, oil, sharp edges or moving parts. Damaged or tangled power cords increase the danger of electric shock.
- ✿ When working with the power tool outdoors, only use extension cords specifically designed for outdoor use. Using extension cords designed for outdoor use limits the risk of electric shock.

Personal safety

- ✿ Always pay full attention and concentrate on your work and proceed prudently when working with power tools. Do not use the power tool if you are tired or under the influence of drugs, alcohol or medication. When working with power tools, a single brief moment of inattentiveness may lead to very serious injuries.
- ✿ Use personal protective equipment. Always use safety glasses. Using personal protective equipment such as dust masks, safety footwear with anti-slip soles, safety helmets or earmuffs (appropriate to the actual work conditions) reduces the risk of injury.
- ✿ Prevent the power tool from being accidentally turned on. Make sure that the On/Off trigger switch is in the "OFF" position before plugging it into a power socket. Carrying power tools with the finger on the ON/OFF trigger switch and plugging turned on power tools into a power socket increases the risk of injuries.
- ✿ Remove all adjustment tools, i.e. screwdrivers before turning on the power tool. A screwdriver or other tool located in the rotating part of the power tool may cause injuries.
- ✿ Do not lean too far forward. Always maintain a stable stance. This will enable better control over the power tool in unexpected situations.
- ✿ Wear appropriate clothing. Do not wear any loose clothing or any decorations. Keep hair, clothing and gloves at a safe distance from moving parts. Loose clothing, decorations or long hair may become caught in the moving parts.
- ✿ If it is possible to mount attachments for suction or dust collection, check that they are properly connected and that they are used correctly. Using these attachments reduces dust related hazards.

Operating and maintaining power tools

- ✿ Do not overload the power tool. Always use suitable power tools for your work tasks. Using suitable power tools will make your work better and safer within the scope of the given performance range.
- ✿ Do not use the power tool if it cannot be turned on and off using the On/Off trigger switch. A power tool that cannot be turned on or off using the intended On/Off trigger switch is dangerous and must be repaired.
- ✿ Always unplug the power plug from the power outlet before carrying out settings, changing a part of the accessories or when putting the power tool out of operation, i.e. storing it. This preventative measure reduces the risk of accidentally starting the power tool.
- ✿ Store an unused power tool out of reach of children and do not permit the power tool to be used by persons that are not acquainted with the power tool and the provided instructions. Power tools are dangerous when used by inexperienced persons.
- ✿ Keep your power tools in good order. Ensure that it is correctly setup and that moving parts are properly attached and generally pay attention to cracked parts and other defects, which could have an effect on the proper operation of the power tool. In the event of defects, have the power tool repaired before using it. Many accidents are caused by poorly maintained power tools.
- ✿ Use the power tool as well as all accessories and respective tools according to the included manuals in the correct manner for the given type of CZ-4 tool; whilst respecting the work conditions and the defined manner of work. Using the power tool for work different to the defined form of work may lead to dangerous situations.
- ✿ Have your power tool repaired only by qualified professional personnel with the exclusive use of original spare parts. This will ensure that the safety of your power tool is maintained.

Additional safety directives for garden vacuum blowers

- ✿ Always use appropriate protective equipment when working with the power tool to prevent injuries to the face, eyes, hands, legs, head or hearing damage. Use safety glasses, i.e. face protection, tall boots, i.e. stable footwear, long pants, work gloves and hearing protection.
- ✿ Never turn the power tool on when it is upside down or when it is not in the correct work position.
- ✿ Turn the motor off and pull out the power plug when not using the power tool, do not leave it without supervision, when cleaning or transporting it, or when the extension cord is tangled or damaged.
- ✿ Never use the power tool when there are other persons in the vicinity, particularly children or pets. Turn the power tool off when children or pets approach. When working with the power tool, maintain a distance of at least 5 metres from other persons or pets.
- ✿ Never point the blowing tube at bystanders or animals. Never blow objects/dirt towards bystanders or animals. The operator of the power tool is responsible for accidents and dangerous situations to which persons or their property are subjected.
- ✿ Never operate the power tool or handle the power plug with wet hands and never use it when it is raining.
- ✿ Use only extension cords specifically designed for outdoor use and that are designated in this manner. Protect the extension cord against high temperatures, oil and sharp edges.
- ✿ The quality of the extension cord must not be lower than type H05RN-F and H05VV-F and must have a minimum conductor cross-section of 1.5 mm² and a maximum recommended length of 30 m.
- ✿ Ensure that the extension cord is secured in such a manner that the plug of the power cord may not disconnect during operation.
- ✿ Keep the air inlets free of dust, fibres, hair and other materials that could reduce air flow.
- ✿ When using the power tool, maintain good balance and a stable stance.
- ✿ Do not use the power tool in enclosed or poorly ventilated areas or in the vicinity of flammable or explosive substances (fluids, gases, dust).
- ✿ Do not use the power tool when you have loose hanging hair or decorations (jewellery). Tie up long hair and put loose hanging decorations aside.
- ✿ Make sure that the vacuum blower does not suck up burning or smouldering materials such as ash, cigarette butts, etc.
- ✿ Never attempt to vacuum broken objects from glass, plastic, porcelain, etc.
- ✿ Do not use the power tool in the suction mode without a collection sack attached.
- ✿ Do not use the vacuum blower on areas covered with coarse or fine gravel neither in the blowing nor suction mode.
- ✿ Only operate the power tool during full daylight or under sufficient artificial lighting.
- ✿ When not using the power tool, place it in a dry place out of children's reach.
- ✿ When finished using it, disconnect the power tool from the power supply and check it for damage. If you have even the slightest doubt about the integrity of your power tool, have it checked at an authorised service centre.
- ✿ Only use the power tool in accordance with the instructions contained in the provided user's manual.
- ✿ Regularly check that all bolts are firmly tightened.
- ✿ Only use spare parts and accessories recommended by the manufacturer.
- ✿ Never attempt to repair the power tool yourself or to reach the parts inside the power tool. If necessary, always take the power tool to an authorised professional workshop.
- ✿ This power tool is not designed to be used by persons (including children) with physical or mental impairments or by persons lacking knowledge and experience, with the exception of the case, where they are under supervision and when they are provided with instructions for the use of the power tool by an adult

responsible for their safety. Children must remain under supervision to ensure that they do not play with the power tool.

- ✿ This power tool is not suitable for use by children.
- ✿ The user should have the vendor or an expert demonstrate the safe operation of the power tool.
- ✿ Statutory regulations may limit the age of the operator.
- ✿ Before every use, check that the extension cords exhibit no signs of damage or ageing. Never a power tool with damaged power cords.
- ✿ Always direct the power cord towards the back, away from the power tool.
- ✿ In the event that the power cord is damaged during operation, pull the power plug out of the socket. Under no circumstances should you touch the power cord.
- ✿ When working on slopes, maintain a stable stance.
- ✿ Pull the power cord plug out of the socket:
 - before leaving the vacuum blower without supervision,
 - before removing any clogged material,
 - before inspecting the power tool, cleaning or performing any kind of work on it.
- ✿ In the event that a foreign object or other waste accidentally enters the vacuum, immediately stop the power tool and only use it after you have checked it and made sure that it is in safe working condition.
- ✿ In the event that the vacuum blower is making unusual sounds or if it starts vibrating abnormally, STOP IT immediately, pull the plug out of the socket and identify the cause. Excessive vibrations may damage the vacuum blower and injure the user

Recommendation

- a) It is recommended that you slightly water dusty surfaces or use a water sprayer.
- b) It is recommended that you use the maximum length of the tube so that the air current reaches the work surface.
- c) It is recommended that you use this power tool at a reasonable time of day, not too early in the morning or too late in the evening as this would disturb your neighbours. Adhere to times stipulated by local ordinances.

⚠ User instructions AFTER using the VACUUM

- a) After use, disconnect this power tool from the power source.
- b) Thoroughly clean the power tool according to the instructions contained in chapter 7.

Description of the power tool (fig. 1)



- | | |
|---|--|
| 1. On/Off trigger | 8. Bottom part of the vacuum tube |
| 2. Power cord retainer | 9. Top part of the vacuum tube (vacuuming) |
| 3. Vacuum unit | 10. Top part of the vacuum tube (blowing) |
| 4. Vacuum / blower mode selection lever | 11. Handle |
| 5. Collection sack | 12. Attaching the shoulder strap |
| 6. Attaching the bag to the tube | 13. Power plug |
| 7. Support wheel | |

4. ASSEMBLING THE VACUUM BLOWER

⚠ Warning! This vacuum blower must not be used or turned on until it is fully assembled.
DISCONNECT THE POWER CORD from the power grid before starting the assembly of the vacuum blower.

Assembly

Insert the top parts of the tube (fig 1, point 9, 10) into the vacuum blower unit (fig 1, point 3) and make sure that it is correctly seated. Then secure it in place using the included screws. Then connect the bottom tube with wheels (fig 1, point 8) to the top tubes. Check that it is inserted correctly, pushed in all the way and secured in place using the included screws.

Attaching the collection sack



Before attaching the collection sack, check that the mode selection lever is not clogged by material from previous use.

Place the plastic mouth of the bag over the outlet of the vacuum blower and secure it (fig. 2). Secure the front of the collection sack under the vacuum blower using the collection sack clamp (fig. 3).

Attaching the shoulder strap

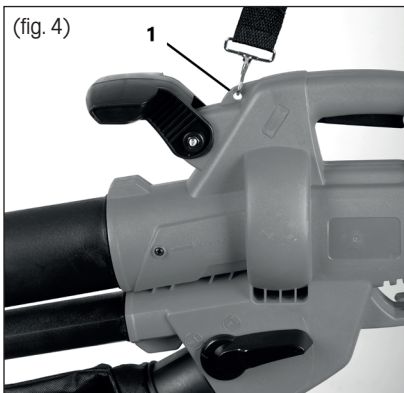

This vacuum blower unit is supplied with a shoulder strap. This shoulder strap is connected to the top part of the vacuum blower unit using a snap hook (fig. 4, point 1). The shoulder strap reduces fatigue and increases work comfort. The shoulder strap can be set to any position.

5. STARTING THE VACUUM BLOWER

Before commencing work

- ✿ Before using this vacuum blower, connect it to a power source fitted with a residual current device and then turn on this power tool. Check that the residual current device is working correctly.
- ✿ Before starting this vacuum blower, check that the middle tube is secured in place correctly.

⚠ Warning! Before selecting the vacuum or blower function, check that the mode selection lever (Fig 5, point 2) is in the normal position and that it is not blocked by materials from previous use.

Starting the vacuum blower

Using the mode selection lever (fig 5, point 2) located on the side of the vacuum blower unit, select one of the two functions and then turn the power tool on using the On/Off trigger (fig. 5, point 1).

Turning off the vacuum blower

If you want to turn this vacuum blower off, simply release the On/Off trigger (fig. 5, point 1)

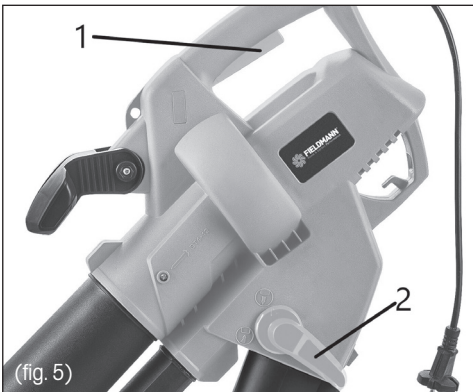

6. USING THE VACUUM BLOWER

Using the vacuum blower

Do not attempt to vacuum wet materials. Before using the vacuum blower, allow fallen leaves and other materials to dry. This vacuum blower can be used to blow materials off terraces, roads, lawns, bushes, edges and pathways. It can also vacuum leaves, paper, small branches and sawdust. When this power tool is used in the vacuum mode, material will be sucked up through the nozzle on the suction tube and then moved to the collection sack. When it passes through the suction fan, it is partially mulched. Mulched plant material is suitable for composting.

Warning! The suction fan may be damaged in the event that a hard object is sucked in, for example a stone, a can, glass, etc.

Important! Do not use this power tool for vacuuming water or very wet materials. Never use this vacuum blower without the collection sack.

Operating the vacuum blower



Blower mode

Before commencing work, inspect the area that you wish to clean up. Remove all materials and items that could be deflected or which could become stuck or which could block the vacuum blower.

Using the mode selection lever on the side of the power tool (Fig 1, point 5), select the blower function and turn the power tool on. Lean the tube on the wheels and push the power tool forward. Point the tube nozzle at the materials that you wish to remove.

You can also hold the tube nozzle just above the ground and move it from side to side, while proceeding forward in the direction of where you wish to remove material. Blow the material into piles and then use the vacuum function to vacuum up the material.



Vacuum mode

Before commencing work, inspect the area that you wish to clean up. Remove all materials and items that could be deflected or which could become stuck or which could block the vacuum blower. Using the mode selection lever on the side of the power tool (Fig 1, point 5), select the vacuum function and turn the power tool on. Lean the tube on the wheels and push the power tool forward. Point the tube nozzle at the materials that you wish to vacuum. You can also hold the tube nozzle just above the ground and move it from side to side, while proceeding forward in the direction of where you wish to vacuum material. Do not push the tube nozzle directly into the material because this risks clogging the tube and reducing the performance of this power tool.

Plant material such as leaves has a large water content. Therefore, it may stick to the inner walls of the suction tube. If you wish to limit this problem, allow the plant material to dry out for a few days before vacuuming it.

7. MAINTENANCE, STORAGE AND REPAIRS

⚠ Warning! Disconnect this power tool from the power source before cleaning and before carrying out any standard maintenance.

Only store this power tool in a dry place that is protected against light and frost.

Make sure that children do not have access to this power tool.

- a) Keep all nuts and bolts securely tightened to the power tool so as to ensure its correct function.
- b) Never leave material inside the power tool or in the collection sack. This may create a hazard when the vacuum blower is turned on again. Remove and empty out the collection sack. Check the normal function of the mode selection lever and check that it is not clogged with material. Using a suitable brush, clean out the area near the fan and inside the tube of the vacuum blower so that all material is removed. Do not use any type of solvent on the plastic parts of the vacuum blower.
- c) Frequently check the degree of wear and tear on the collection sack.
- d) Replace worn out or damaged parts with original spare parts or accessories. All damaged and worn out parts must be replaced to ensure the good operating condition of the vacuum blower.

Have repairs performed at an authorised service centre that will use only original spare parts.

8. DEVICE DESCRIPTION

Technical specifications	
Input voltage	230–240V
Type of power supply and frequency	50Hz
Input power	3,000W
Protection class:	Class II
Protection against the entry of solid substances and liquids	IPX0
Capacity of the collection sack:	45 l
Air flow speed	240 km/h
Maximum air flow volume	9 m ³
Mulching ratio	1:10
Weight	2.8 kg
Idle speed (rpm)	14,000
Sound pressure level (SPL)	84.3 dB (A)
Sound pressure deviation	kPa = 3 dB
Sound power level (SPL)	106 dB (A)
Sound power deviation LwA	KwA = 3 dB
Total vibration level	3.702 m/s ²
Measurement deviation	K = 1.5 m/s ²

The provided total noise level and vibration values were measured according to the requirements of the testing methodology describe in Directive 2000/14/EC.

9. ENVIRONMENTAL PROTECTION

- ⚠ Warning!** Do not dispose of electrical and electronic waste with standard unsorted waste, rather use containers for sorted waste.
You will receive further information regarding the recycling of this power tool from an authorised vendor or at a waste collection facility.



10. DISPOSAL

INSTRUCTIONS AND INFORMATION ON DISPOSING OF USED PACKAGING MATERIALS

Dispose of used packaging material at a site designated for waste in your municipality.



The appliance and its accessories are manufactured from various materials, e.g. metal and plastic.
Take damaged parts to a recycling centre. Inquire at the relevant government department.



This product meets all the basic requirements of the applicable EU directives.

The text, design and technical specifications may be changed without prior notice and we reserve the right to make these changes.

11. DECLARATION OF CONFORMITY

FAST[®]

FAST ČR, a.s.
 U Sanitásu 1621, 251 01 Říčany, Czech Republic
 tel.: +420 323 204 111, fax: +420 323 204 110

EU DECLARATION OF CONFORMITY

Product / brand: Leaf Blower/ Vacuum / **FIELDMANN**

Type / model: **FZF 4008-E** as factory model HY 6306P0
 AC 230 – 240 V, 50Hz, 3000W, Class II, IPX0
 L_{PA} = 87,3 dB(A), L_{WA} = 106 dB(A)

Manufacturer: FAST ČR, a.s.
 U Sanitásu 1621, 251 01 Říčany, Czech Republic
 VAT no: CZ24777749

This declaration of conformity is issued under the sole responsibility of the manufacturer.

The object of the declaration described above is in conformity with the relevant Union harmonization legislation:

Directive MD 2006/42/EC	Directive EMC 2014/30/EU
Directive NEE 2000/14/EC	Directive RoHS 2011/65/EU

The relevant harmonized standards and the other technical specifications:

EN 60335-1:2012+A2	EN 55014-1:2017
EN 50636-2-100:2014	EN 55014-2:2015
EN 62233:2008	EN IEC 61000-3-2:2019
	EN 61000-3-3:2013+A1



Place of issuance: Prague
Date of issuance: 22. 03. 2022

Name: Petr Uher - Responsible Person
Signature:

FAST[®] FAST ČR, a.s.
 U Sanitásu 1621, 251 01 Říčany
 tel.: +420 323 204 111
 IČO: 247 77 749, DIČ: CZ 247 77 749

IČO: 24777749, DIČ: CZ24777749

Bankovní spojení: Komerční banka Praha 1, č.ú. 89309011/0100, ČSOB Praha 1, č.ú. 8010-0116233383/0300
 Česká spořitelna Praha 4, č.ú. 2375682/0800



Model /Modell /Modelis:

**Záruční list / Záručný list /
Warranty Certificate / Jótállási jegy /
Garantijos taisyklės / Karta Gwarancyjna**

Výrobní číslo
Výrobné číslo
Serial No.
Szériaszám
Serijos Nr.
Numer seryjny

Razítko a podpis prodejce
Pečiatka a podpis predajcu
Dealer's stamp
A kereskedő bélyegzője
Pardavėjo antspaudas
Pieczęćka i podpis sklepu

Datum prodeje
Dátum predaja
Date of purchase
A vásárlás dátuma
Pardavimo data
Data zakupu

Záruční podmínky

Prodávající poskytuje kupujícímu na výrobek záruku v trvání 24 měsíců od převzetí výrobku kupujícím. Záruka se poskytuje za dále uvedených podmínek. Záruka se vztahuje pouze na nové spotřební zboží prodané spotřebiteli pro běžné domácí použití. Práva z odpovědnosti za vady (reklamaci) může kupující uplatnit buď u prodávajícího, u kterého byl výrobek zakoupen nebo v níže uvedeném autorizovaném servisu. Kupující je povinen reklamaci uplatnit bez zbytečného odkladu, aby nedocházelo ke zhoršení vady, nejpозději však do konce záruční doby. Kupující je povinen poskytnout při reklamaci součinnost nutnou pro ověření existence reklamované vady. Do reklamačního řízení se přijímá pouze kompletní a z důvodů dodržení hygienických předpisů neznečištěný výrobek. V případě oprávněné reklamace se záruční doba prodlužuje o dobu od okamžiku uplatnění reklamace do okamžiku převzetí opraveného výrobku kupujícím nebo okamžiku, kdy je kupující po skončení opravy povinen výrobek převzít. Kupující je povinen prokázat svá práva reklamovat (doklad o zakoupení výrobku, záruční list, doklad o uvedení výrobku do provozu...).

Záruka se nevztahuje zejména na:

■ vady, na které byla poskytnuta sleva ■ opotřebení a poškození vzniklé běžným užíváním výrobku ■ poškození výrobku v důsledku neodborné či nesprávné instalace, použití výrobku v rozporu s návodem k použití, platnými právními předpisy a obecně známými a obvyklými způsoby používání, v důsledku použití výrobku k jinému účelu, než ke kterému je určen ■ poškození výrobku v důsledku zanedbané nebo nesprávné údržby ■ poškození výrobku způsobené jeho znečištěním, nehodou a zásahem vyšší moci (živelná událost, požár, vniknutí vody...) ■ vady funkčnosti výrobku způsobené nevhodnou kvalitou signálu, rušivým elektromagnetickým polem apod. ■ mechanické poškození výrobku (např. ulomení knoflíku, pád...) ■ poškození způsobené použitím nevhodných médií, náplní, spotřebního materiálu (baterie) nebo nevhodnými provozními podmínkami (např. vysoké okolní teploty, vysoká vlhkost prostředí, otřesy...) ■ poškození, úpravu nebo jiný zásah do výrobku provedený neoprávněnou nebo neautorizovanou osobou (servisem) ■ případy, kdy kupující při reklamaci neprokáže oprávněnost svých práv (kdy a kde reklamovaný výrobek zakoupil) ■ případy, kdy se údaje v předložených dokladech liší od údajů uvedených na výrobku ■ případy, kdy reklamovaný výrobek nelze ztotožnit s výrobkem uvedeným v dokladech, kterými kupující prokazuje svá ■ práva reklamovat (např. poškození výrobního čísla nebo záruční plomba přístroje, prepisované údaje v dokladech...)

Záručné podmienky

Prodávající poskytuje kupujúcemu na výrobok záruku 24 mesiacov záruku od jeho prevzatia kupujúcim. Záruka sa poskytuje ďalej za nižšie uvedených podmienok. Záruka sa vztahuje iba na spotrebný tovar predaný spotrebiteľovi na bežné domáce použitie. Práva zo zodpovednosti za chyby (reklamácie) môže kupujúci uplatniť buď u predávajúceho, u ktorého bol výrobok zakúpený alebo v nižšie uvedenom autorizovanom servise. Kupujúci je povinný reklamáciu uplatniť bez zbytočného odkladu, aby nedochádzalo ku zhoršeniu chyby, najneskôr však do konca záručnej doby. Kupujúci je povinný pri reklácii spolupracovať pri overení existencie reklamovanej chyby. Do reklamačného procesu sa prijíma iba kompletný a z dôvodu dodržania hygienických predpisov neznečistený výrobok. V prípade oprávnenej reklamácie sa záručná doba predlžuje o dobu od okamžiku uplatnenia reklamácie do okamžiku prevzatia opraveného výrobku kupujúcim, kedy je kupujúci po skončení opravy povinný výrobok prevziať. Kupujúci je povinný preukázať svoje práva reklamovať (doklad o zakúpení výrobku, záruční list, doklad o uvedení výrobku do prevádzky...).

Záruka sa nevztahuje na:

■ chyby, na ktoré boli poskytnuté zľavy ■ opotrebenia a poškodenia vzniknuté bežným užívaním výrobku ■ poškodenie výrobku v dôsledku neodborné či nesprávne inštalácie, použitie výrobku v rozpore s návodom na použitie s platnými právnymi predpismi a všeobecne známymi a obvyklými spôsobmi používania, v dôsledku použitia výrobku za iným účelom, než na ktorý je určený ■ poškodenie výrobku v dôsledku zanedbané alebo nesprávnej údržby ■ poškodenie výrobku spôsobené jeho znečistením, nehodou a zásahom vyššej moci (živelná udalosť, požiar, vniknutievody...) ■ chyby funkčnosti výrobku spôsobené nevhodnou kvalitou signálu, rušivým elektromagnetickým polom a pod. ■ mechanické poškodenie výrobku (napr. zlomenie gombíka, pád...) ■ poškodenie spôsobené použitím nevhodných médií, náplní, spotrebného materiálu (baterie) alebo nevhodnými prevádzkovými podmienkami (napr. vysoké teploty v okolí, vysoká vlhkosť prostredia, otrasy...) ■ poškodenie, úpravu alebo iný zásah do výrobku spôsobený neoprávnenou alebo neautorizovanou osobou (servisom) prípady, keď kupujúci pri reklácii nepreukáže oprávnenosť svojich práv (kedy a kde reklamovaný výrobok zakúpil) ■ prípady, keď sa údaje v predložených dokladoch líšia od údajov uvedených na výrobku ■ prípady, keď reklamovaný výrobok sa neshoduje s výrobkom uvedeným v dokladoch, ktorými kupujúci preukazuje svoje práva reklamovať (napr. poškodenie výrobného čísla alebo záruční plomby prístroja, prepisované údajov dokladov...)

Conditions of guarantee

This product is warranted for the period of 24 months from the date of purchase to the end-user. Warranty is limited to the following conditions. Warranty is referred only to the customer goods using for common domestic use. The claim for service can be applied either at dealer's shop where the product was bought, or at below mentioned authorized service shops. The end-user is obligated to set up a claim immediately when the defects appeared but only till the end of warranty period. The end-user is obligated to cooperate to certify the claiming defects. Only completed and clean (according to hygienic standards) product will be accepted. In case of eligible warranty claim the warranty period will be prolonged by the period from the date of claim application till the date of taking over the product by end-user, or the date the end-user is obligated to take it over. To obtain the service under this warranty, end-user is obligated to certify his claim with duly completed following documents: receipt, certificate of warranty, certificate of installation...

This warranty is void especially if apply as follows:

■ Defects which were put on sale. ■ Wear-out or damage caused by common use. ■ The product was damaged by unprofessional or wrong installation, used in contrary to the applicable instruction manual, used in contrary to legal enactment and common process of use or used for another purpose which has been designed for. ■ The product was damaged by uncareful or insufficient maintenance. ■ The product was damaged by dirt, accident of force majeure (natural disaster, fire, flood, ...). ■ Defects on functionality caused by low quality of signal, electromagnetic field interference etc. ■ The product was mechanically damaged (e.g. broken button, fall...). ■ Damage caused by use of unsuitable media, fillings, expendable supplies (batteries) or by unsuitable working conditions (e.g. high temperatures, high humidity, quakes...). ■ Repair, modification or other failure action to the product by unauthorized person. ■ End-user did not prove enough his right to claim (time and place of purchase). ■ Data on presented documents differs from data on products. ■ Cases when the claiming product can not be identified according to the presented documents (e.g. the serial number or the warranty seal has been damaged).

Autorizovaná servisní střediska / Autorizované servisné strediská / Authorized service centres

FAST ČR, a. s.
U Sanitasu 1621 CZ
251 01 Říčany
Česká republika
Tel.: +420/ 323 204 120
Fax: +420/ 323 204 121
servis.praha@fastcr.cz
www.fastcr.cz

FAST ČR, a. s.
Cejl 31
CZ 602 00 Brno
Česká republika
Tel.: +420/ 531 010 295
Fax: +420/ 531 010 296
servis.brno@fastcr.cz
www.fastcr.cz

Fast Plus, a. s.
Na Pántoch 18
SK 831 06 Bratislava
Slovenská republika
Tel.: +421/ 249 105 811
Fax: +421/ 249 105 810
fastplus@fastplus.sk
www.fastplus.sk

Jótállási jegy

■ A termék gyártója: FAST ČR, a.s. (U Sanitazu 1621, Říčany u Prahy 251 01, Csehország)

■ A FAST Hungary Kft. (2310 Szigetszentmiklós, Kántor út 10.) mint a termék magyarországi importőre a jótállási jegyben feltüntetett típusú és gyártási számú készülékre jótállást biztosít a fogyasztók számára az alábbi feltételek szerint:

■ A FAST Hungary Kft. a termékre a fogyasztó részére történő átadásától (vásárlástól), illetve ha az üzembe helyezést a terméket értékesítő vállalkozás vagy annak megbízottja végzi, az üzembe helyezéstől számított 24 hónapig, míg 250.000,- Ft eladási ár felett 36 hónapig tartó időtartamra vállal jótállást. Ha a terméket a fogyasztó az átadásától számított fél éven belül helyezeti üzembe, akkor a jótállási határidő a termék átadásától kezdődik. A termék alkotórészei és tartozékai (pl. alkalmazó) a jótállási idő a termék átadásától számított 12 hónap.

■ A jótállási igény a jótállási jeggyel, az átadástól (ha releváns az üzembe helyezéstől) számított (i) 1 évig - 100.000,- Ft eladási árát meg nem haladó termék esetén; (ii) 2 évig - 250.000,- Ft eladási árát meg nem haladó termék esetén; (iii) 3 évig - 250.000,- Ft eladási árát meghaladó termék esetén a terméket értékesítő vállalkozásnál, annak székhelyén, vagy bármely telephelyén, fióktelepén, illetve mindhárom esetben a jótállási jegyben feltüntetett hivatalos szerviznél közvetlenül is, míg az előző (i) pont szerinti esetben, azaz 100.000,- Ft eladási árát meg nem haladó termék esetén a 13. hónaptól a 24. hónapig kizárólag a hivatalos szerviznél érvényesíthető. ■ Jótállási jegy hiányában a fogyasztói szerződés megkötését bizonyítottan kell tekinteni, ha a fogyasztó bemutatja a termék ellenértékének megfizetését hitelt érdemlően igazoló bizonylatot. Mindezek érdekében kérjük tisztelt Vásárlóinkat, hogy őrizzék meg a fizetési bizonylatot is. A jótállási időn belüli meghibásodás esetén a fogyasztó - választása szerint - (i) a hibás termék díjmentes kijavítását vagy kicserélését követelheti, kivéve, ha a választott igény teljesítése lehetetlen, vagy ha az a jótállásra kötelezettnek a fogyasztó által érvényesíteni kívánt másik igény teljesítésével összehasonlítva aránytalan többletköltséget eredményezne, vagy (ii) ha a kötelezett a kijavítást, illetve kicserélést nem vállalata, vagy e kötelezettségének megfelelő határidőn belül, a fogyasztó érdekeit kímélve nem tud ehoz tenni, vagy ha a fogyasztónak a kijavításhoz vagy kicseréléshez fűződő érdeke megszűnt, akkor a fogyasztó megfelelő árleszállítást igényelhet, vagy a hibát a kötelezett költségére maga kijavíthatja vagy mással kijavíttathatja vagy elállhat a szerződéstől. Jelentéktelen hiba miatt

elállásnak nincs helye. A fogyasztó a választott jogáról másra térhet át. Az áttéréssel okozott költséget köteles a jótállásra kötelezettnek megfizetni, kivéve, ha az áttérésre a jótállásra kötelezett adott okot, vagy az áttérés egyébként indokolt volt. ■ Ha a jótállási időtartam alatt a termék első alkalommal történő javítása során megállapítást nyer, hogy a termék nem javítható, a fogyasztó eltérő rendelkezése hiányában a termék a megállapítást követő 8 napon belül kicserélésre kerül. Ha a termék cseréjére nincs lehetőség, a fogyasztó által bemutatott, a termék ellenértékének megfizetését igazoló bizonylaton feltüntetett vételárát nyolc napon belül kell a fogyasztó részére visszatéríteni. ■ Ha a jótállási időtartam alatt a termék három alkalommal történő kijavítást követően ismét meghibásodik, a fogyasztó eltérő rendelkezése hiányában, valamint ha a fogyasztó nem igényli a vételár arányos leszállítását, és nem kívánja a terméket a jótállásra kötelezett költségére kijavítani vagy mással kijavíttatni, a termék 8 napon belül kicserélésre kerül. Ha a termék kicserélésére nincs lehetőség, a fogyasztó által bemutatott, a termék ellenértékének megfizetését igazoló bizonylaton feltüntetett vételárát nyolc napon belül kell a fogyasztó részére visszatéríteni. ■ Ha a termék kijavítására a kijavítási igény közlésétől számított 30. napig nem kerül sor, a fogyasztó eltérő rendelkezése hiányában a terméket a 30 napos határidő eredménytelen eltelteét követő nyolc napon belül cserélni kell. Ha a termék cseréjére nincs lehetőség, a fogyasztó által bemutatott, a termék ellenértékének megfizetését igazoló bizonylaton feltüntetett vételárát a 30 napos kijavítási határidő eredménytelen eltelteét követő nyolc napon belül kell a fogyasztó részére visszatéríteni. ■ A fogyasztó a hiba felfedezését követően késedelem nélkül, legkésőbb a felfedezéstől számított 2 hónapon belül köteles a hibát közölni. A bejelentés kapcsán kérjük vegye figyelembe, hogy a **jótállási igény kizárólag a jótállási határidőben érvényesíthető! Mindazonáltal a jótállási határidő meghosszabbodik a javításra átadás napjától kezdve azzal az idővel, amely alatt a fogyasztó a terméket a hiba miatt rendelkezésszerűen nem használhatta.** Ha a jótállásra kötelezett jótállási kötelezettségének megfelelő határidőben nem tesz eleget, a jótállási igény a fogyasztó erre irányuló felhívásában tűzött megfelelő határidő eltelteétől számított 3 hónapon belül akkor is érvényesíthető bíróság előtt, ha a jótállási idő már eltelt. E határidő elmulasztása jogvesztéssel jár. A jótállási kötelezettség teljesítésével kapcsolatosan felmerülő költségek a jótállás kötelezettjét terhelik.

■ A 151/2003. (IX.22.) Korm.rendeletben meghatározott tartós fogyasztási cikk meghibásodása miatt a vásárlástól (üzembe helyezéstől) számított három munkanapon belül érvényesített csereigény esetén a terméket értékesítő vállalkozás nem hivatkozhat aránytalan többletköltségre, hanem köteles a tartós fogyasztási cikket kicserélni, feltéve, hogy a meghibásodás a rendelkezésszerű használatot akadályozza (és a csere nem lehetetlen). ■ Kijavítás esetén a fogyasztási cikkbe csak új alkatrész kerülhet beépítésre. Javítási- vagy csereigény esetén törekedni kell arra, hogy a kijavítás vagy kicserélés 15 napon belül megtörténjen. Ha a javítás vagy a csere időtartama a 15 napot meghaladja, akkor tájékoztatni kell a fogyasztót a kijavítás vagy a csere várható időtartamáról. A tájékoztatás a fogyasztó előzetes hozzájárulása esetén elektronikus úton, vagy a fogyasztó általi átvétel igazolására alkalmas más módon történik. A rögzített bekötésű, illetve a 10kg-nál súlyosabb, vagy tömegközlekedési eszközön kézi csomagként nem szállítható fogyasztási cikket – járművek kivételével - az üzemeltetés helyén kell megjavítani. Ha a javítás az üzemeltetés helyén nem végezhető el, a le- és felszerelésről, valamint az el- és visszaszállításról a jótállás kötelezettje, vagy a javítószolgáltatást közvetlenül érvényesített kijavítási igény esetén – a javítószolgáltatást gondoskodik.

■ Nem tartozik jótállás alá a hiba és a jótállásra kötelezett mentesül a jótállási kötelezettség alól, ha bizonyítja, hogy a hiba oka a termék fogyasztó részére való átadását követően keletkezett, így például ha a hibát ■ nem rendelkezésszerű használat, használati útmutató figyelmen kívül hagyása, helytelen szállítás vagy tárolás, leejtés, rongálás, elemi kár, készülékek kívülről ok (pl. hálózati feszültség megengedettnél nagyobb ingadozása) ■ illetéktelen átalakítás, beavatkozás, nem hivatalos szerviz által végzett szakszerűtlen javítás ■ fogyasztó feladatát képező karbantartási munkák elmulasztása ■ normál, természetes elhasználódásra visszavezethető (pl. elem lemerülése) vagy üzemszerű kopásnak tulajdonítható meghibásodás okozta. A jótállás a fogyasztó jogszabályból eredő jogait, így különösen a Polgári Törvénykönyv szerinti kellékszavatossági illetve termékszavatossági jogait nem érinti. ■ Tájékoztatjuk, hogy a fogyasztóvédelmi törvényben meghatározott fogyasztói jogvita bíróságon kívüli rendezése érdekében Ön a megyei (fővárosi) kereskedelmi és iparkamarák által működtetett békéltető testület eljárását is kezdeményezheti (a békéltető testületet elérhetősége: <https://bekettes.hu/index.php?id=testuletek>).

Hivatalos szerviz / Autoryzowana sieć serwisowa

revision 01/2021

Fast Hungary Kft.
2310, Szigetszentmiklós
Kántor u. 10
Hungary
Tel.: + 36/ 23 330 830
Fax: + 36/ 23 330 8274
fasthungary@fasthungary.hu
www.fasthungary.hu

A kereskedő tölti ki

Megnevezés:.....

Típus:..... Gyártási szám:

A termék azonosításra alkalmas részeinek meghatározása (ha alkalmazható):.....

Vásárlást igazoló bizonylat száma:.....

A vásárlás (üzembe helyezés) időpontja: 20..... hó.....nap.

Kereskedő bélyegzője:

Kereskedő aláírása:

Kereskedő címe:

Javítás esetén alkalmazandó

A kereskedő vagy szerviznél történő közvetlen bejelentés esetén a szerviz tölti ki

A jótállási igény bejelentésének időpontja:

Javításra átvétel időpontja:.....

Hiba oka:.....

Javítás módja:.....

A termék fogyasztó részére való visszaadásának időpontja:.....

A jótállás – kijavítás időtartamával meghosszabbított – új határideje:.....

Szerviz pecsétje:

Kereskedő pecsétje:.....

Kicserélés esetén alkalmazandó

A jótállási igény kicseréléssel került rendezésre.

A csere időpontja:

Kereskedő bélyegzője:

Tisztelt Fogyasztó!

Köszönjük, hogy termékünket választotta. Cégünk és szervizünk elérhetősége:

FAST Hungary Kft. H-2310 Szigetszentmiklós, Kántor út 10. Tel.: 06-23-330-905; 06-23-330-830;

Fax: 06-23-330-827, E-mail: szerviz@fasthungary.hu



Garantijos taisyklės

Šiam gaminii suteikiama 24 mėnesių nuo įsigijimo datos garantija. Garantija apsiriboja žemiau pateikiamomis sąlygomis. Garantija skirta tik gaminiams, skirtiems buitiniam naudojimui. Dėl garantinio remonto pirkejas gali kreiptis į pardavėjo parduotuvę, kurioje gaminį pirkė, arba į nurodytus įgaliotus techninės priežiūros centrus. Galutinis naudotojas įsipareigoja pateikti pretenziją nedelsiant po defekto atsiradimo, tačiau tik iki garantijos galiojimo periodo pabaigos. Galutinis naudotojas įsipareigoja bendradarbiauti patvirtinant gaminio defektus, dėl kurių pateikia pretenziją. Priimtas bus tik pilnai sukomplektuotas ir švarus (pagal higienos standartus) gaminys. Jei pretenzija dėl garantinio remonto bus pagrįsta, gaminio garantijos galiojimo periodas bus prailgintas atitinkamai periodu nuo pretenzijos pateikimo datos iki galutinis naudotojas pasiims sutaisytą gaminį arba iki datos, kada galutinis naudotojas turėtų pasiimti sutaisytą gaminį. Norėdamas gauti garantinio remonto paslaugas, galutinis naudotojas turi patvirtinti pretenziją pilnai užpildytais sekančiais dokumentais: pirkimo kvitu, gaminio talonu, instaliavimo sertifikatu...

Garantija netaikoma: ■ Nukainotoms (brokuotoms) prekėms. ■ Įprastinai susidėvintiems gaminio dalims ■ Gedimams, atsiradusiems neprofesionaliai ar neteisingai gaminį instaliavus, nesilaikant gaminio naudojimo instrukcijų, naudojant gaminį ne pagal įstatymų numatytus standartus ar įprastinius tokio tipo gaminijų naudojimo procesus, naudojant gaminį kitai paskirčiai nei numatyta. ■ Gedimams, atsiradusiems dėl netinkamos ar nepakankamos gaminio priežiūros. ■ Gedimams, atsiradusiems dėl purvo, nenugalimos jėgos aplinkybių (stichinių nelaimių, gaisro, potvynio, ...). ■ Gedimams, atsiradusiems dėl prastos kokybės signalo, elektromagnetinio lauko trikdžių ir kt. ■ Rodus mechaninių pažeidimų (pvz. sulaužyti mygtukai, kritimo požymiai...). ■ Gedimams, atsiradusiems naudojant gaminį su netinkamomis laikmenomis, jungiant prie netinkamų tinklų, dedant į gaminį netinkamus maitinimo šaltinius (baterijas) ar dėl bet kokių kitų netinkamų naudojimo sąlygų (pvz. aukštos temperatūros, didelės drėgmės, žemės drebėjimų...). ■ Nustačius, kad gaminys taisytas, modifikuotas ar ardytas neįgaliotų tai daryti asmenų. ■ Jei galutinis naudotojas neturi visų reikalingų dokumentų, įrodančių jo teisę į garantinį remontą (pvz. dokumento, kur būtų nurodytas gaminio įsigijimo laikas ir vieta). ■ Jei data pateiktuose dokumentuose skiriasi nuo datos ant gaminio.

Warunki gwarancji

Produkt objęty jest 24 – miesięczną gwarancją, począwszy od daty zakupu przez klienta. Gwarancja jest ograniczona tylko do przedstawionych dalej warunków. Gwarancja obejmuje tylko produkty zakupione w Polsce i jest ważna tylko na terytorium Rzeczypospolitej Polskiej. Gwarancja obejmuje tylko produkty funkcjonujące w warunkach gospodarstwa domowego (nie dotyczy produktów oznaczonych jako „Professional”). Zgłoszenia gwarancyjne można dokonać w autoryzowanej sieci serwisowej lub w sklepie, gdzie produkt został nabyty. Użytkownik jest zobowiązany zgłosić usterkę niezwłocznie po jej wykryciu, a najpóźniej w ostatnim dniu obowiązywania okresu gwarancyjnego. Użytkownik jest zobowiązany do przedstawienia i udokumentowania usterki. Tylko kompletne i czyste produkty (zgodnie ze standardami higienicznymi) będą przyjmowane do naprawy. Usterki będą usuwane przez autoryzowany punkt serwisowy w możliwie krótkim terminie, nieprzekraczającym 14 dni roboczych. Okres gwarancji przedłuża się o czas pobytu sprzętu w serwisie. Klient może ubiegać się o wymianę sprzętu na wolny od wad, jeżeli punkt serwisowy stwierdzi na piśmie, że usunięcie wady jest niemożliwe. Aby produkt mógł być przyjęty przez serwis, użytkownik jest zobowiązany dostarczyć oryginały: dowodu zakupu (paragon lub faktura), podbitej i wypełnionej karty gwarancyjnej, certyfikatu instalacji (niektóre produkty).

Gwarancja zostaje unieważniona, jeśli:

■ usterka była widoczna w chwili zakupu, ■ usterka wynika ze zwykłego użytkowania i zużycia, ■ produkt został uszkodzony z powodu złej instalacji, niezastosowania się do instrukcji obsługi lub użytkowania niezgodnego z przeznaczeniem, ■ produkt został uszkodzony z powodu złej konserwacji lub jej braku, ■ produkt został uszkodzony z powodu zanieczyszczenia, wypadku lub okoliczności o charakterze sił wyższych (powódź, pożar, wojny, zamieszki itp.), ■ produkt wykazuje złe działanie z powodu słabego sygnału, zakłóceń elektromagnetycznych itp., ■ produkt został uszkodzony mechanicznie (np. wylamany przycisk, upadek, itp.), ■ produkt został uszkodzony z powodu użycia niewłaściwych materiałów eksploatacyjnych, nośników, akcesoriów, baterii, akumulatorów itp. lub z powodu użytkowania w złych warunkach (temperatura, wilgotność, wstrząsy itp.), ■ produkt był naprawiany lub modyfikowany przez nieautoryzowany personel, ■ użytkownik nie jest w stanie udowodnić zakupu (nieczytelny paragon lub faktura), ■ dane na przedstawionych dokumentach są inne niż na urządzeniu, ■ produkt nie może być zidentyfikowany ze względu na uszkodzenie numeru seryjnego lub plomby gwarancyjnej.

Uab „Senukai Prekybos Centras“ Garantinis Servisas
Jonavos G. 62, LT-44192,
Kaunas, Lithuania
Tel.: +370 37 212 146
Tex.: +370 37 212 165
garrem@senukai.lt
www.senukai.lt

Fast Poland, Sp. z o.o.
Sokołowska 10
PL 05-090 Puchały
Poland
Tel.: +48 500 116 777
Fax: +48 22 869 96 13
fastpoland@fastpoland.pl
www.fastpoland.pl

